

Produktreihe IV78

Holzfenstersysteme, Rahmenstärke 78mm

Nebeneingangstüren

Zeichnungsübersicht

Zeichnungsnummer

Beschreibung

01-IV78-SC/10A
01-IV78-SC/10B
01-IV78-SC/10C
01-IV78-SC/10D
01-IV78-SC/10E
01-IV78-SC/10F
01-IV78-SC/10G

Nebeneingangstür (Schwelle)
Nebeneingangstür (Schloss)
Nebeneingangstür (Bandseite)
Nebeneingangstür, Stulp (Schwelle)
Nebeneingangstür, Stulp (Band)
Nebeneingangstür, Stulp (angefräste Ziernut)
Nebeneingangstür, Stulp (Schlagleiste)

Holzfenster IV78 - ClassicLine

Nebeneingangstür

Drehschwelle

Glasstärken 28mm bis 46mm

Vertikalschnitt A-A

Variante Softline

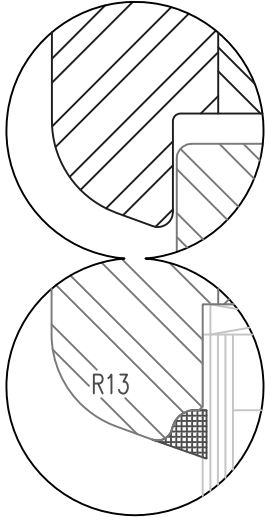

Variante Rustikal

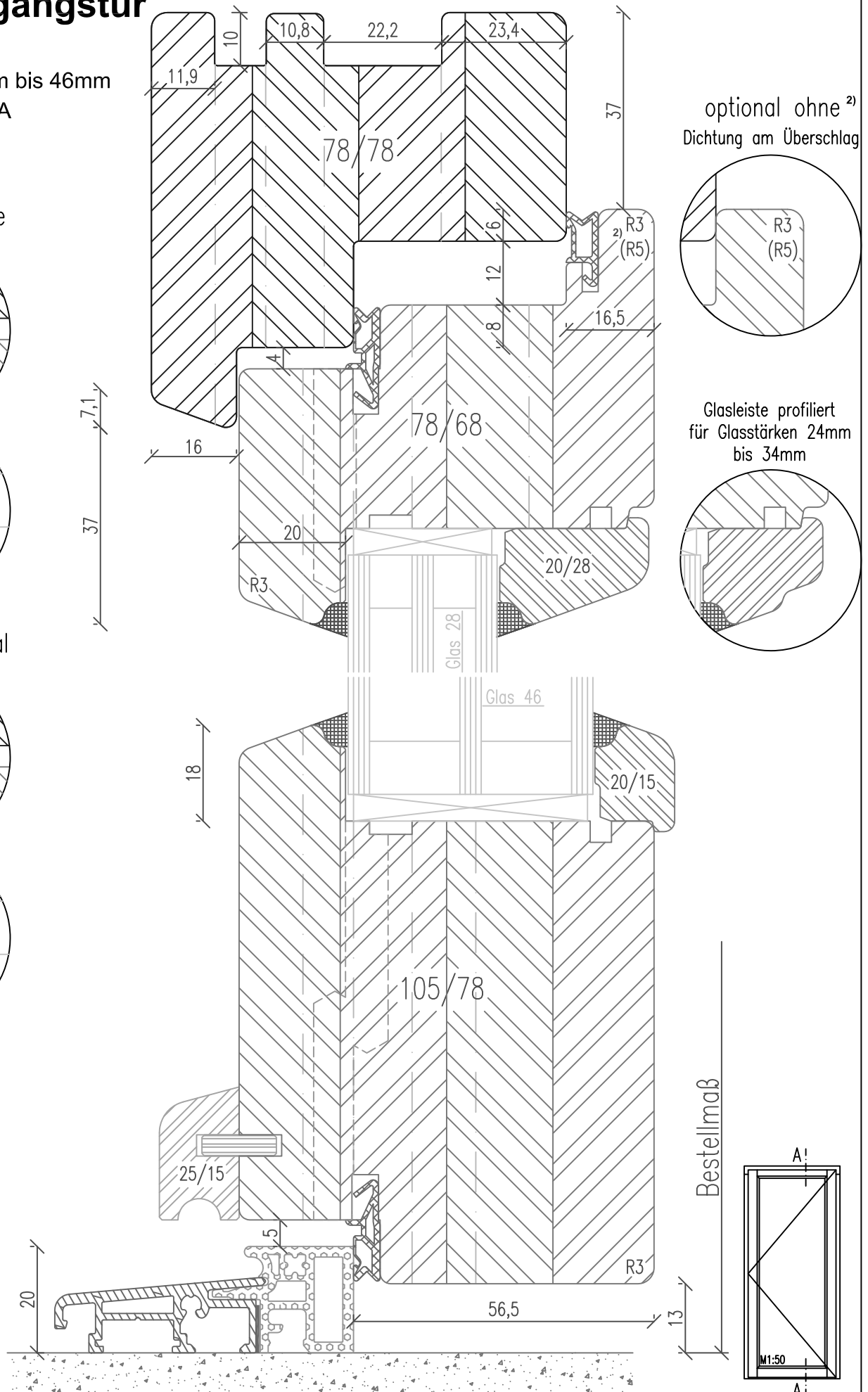
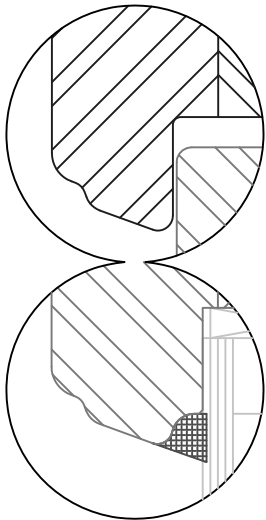

optional ohne ²⁾
Dichtung am Überschlag

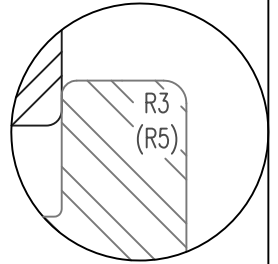

Glasleiste profiliert
für Glasstärken 24mm
bis 34mm

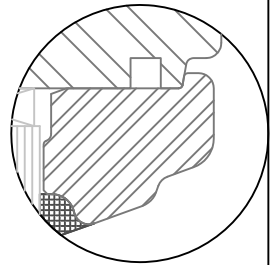

2) SoftLine immer mit Rundungsradius R5
Zeichnung ohne Gewähr; Änderungen vorbehalten

01-IV78-SC/10A

Holzfenster IV78 - ClassicLine

Nebeneingangstür

Schloss-Seite

Getriebeutmitte 13.15mm

Dornmaß 45mm

Glasstärken 28mm bis 46mm

Horizontalschnitt B-B

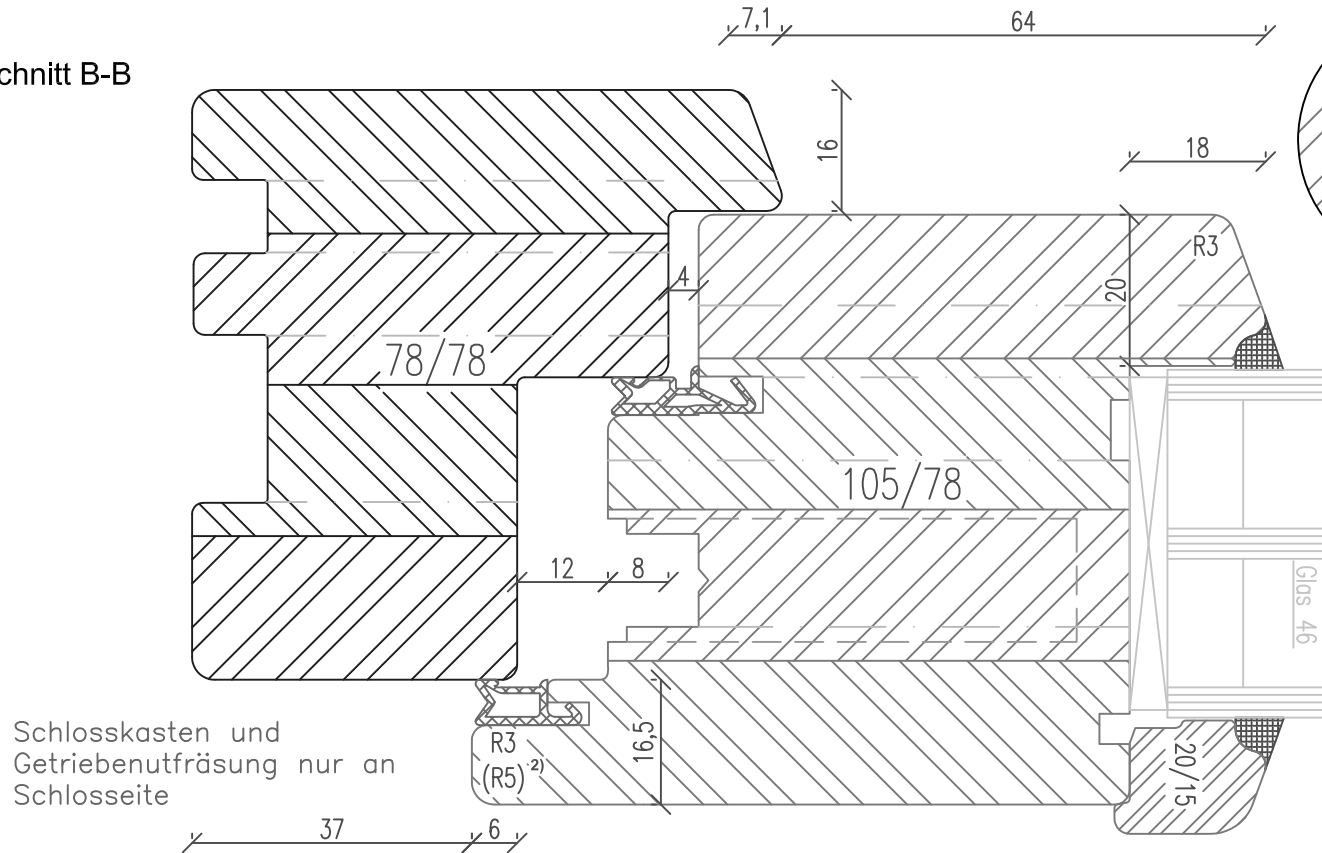

Schlosskasten und
Getriebeutfräsung nur an
Schlosseite

Variante ohne²⁾
Dichtung am Überschlag

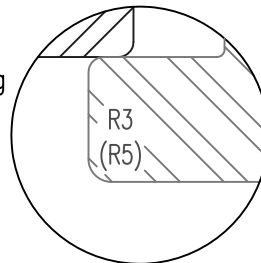

Glasleiste profiliert
für Glasstärken 34mm
bis 44mm

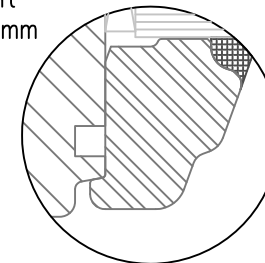

Variante Softline

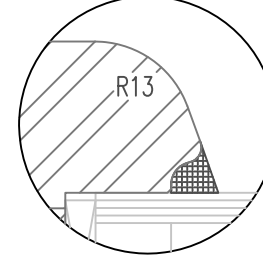
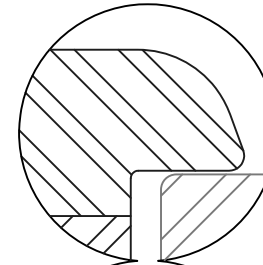

Variante Rustikal

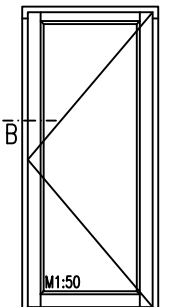
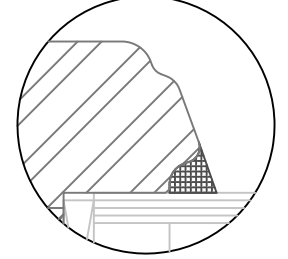
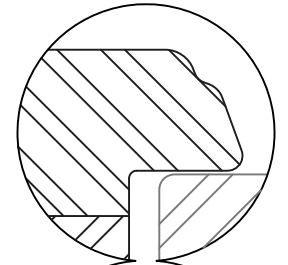

2) SoftLine immer mit Rundungsradius R5

Zeichnung ohne Gewähr; Änderungen vorbehalten

01-IV78-SC/10B

Holzfenster IV78 - ClassicLine Nebeneingangstür

Bandseite

Glasstärken 28mm bis 46mm

Horizontalschnitt D-D

Variante Rustikal

Variante Softline

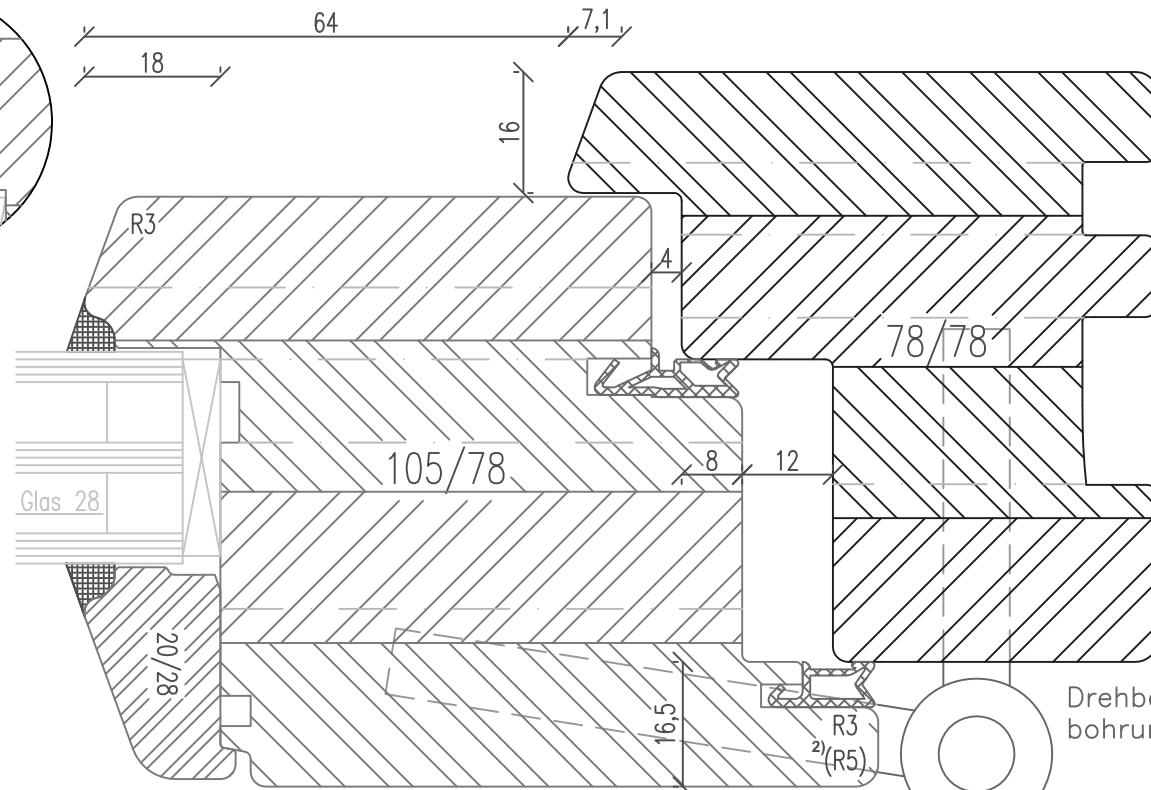
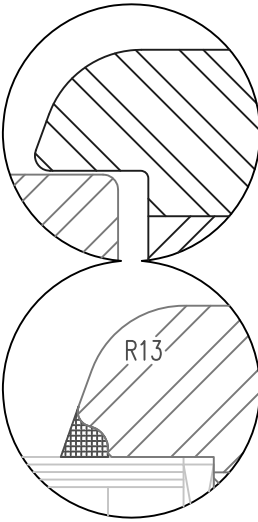
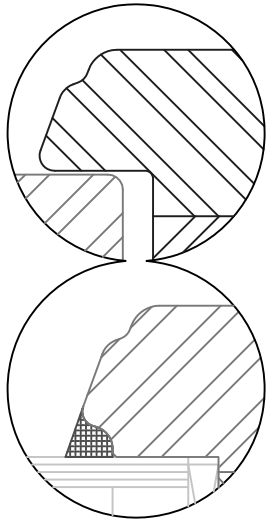

Drehbeschlag und Beschlagsbohrung nur auf Bandseite

Glasleiste profiliert für Glasstärken 34mm bis 44mm

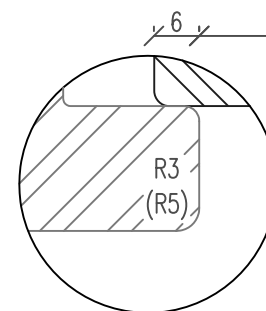
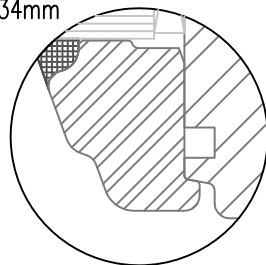

Variante ohne²⁾ Dichtung am Überschlag

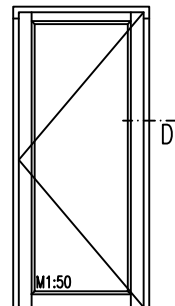

²⁾ SoftLine immer mit Rundungsradius R5

Zeichnung ohne Gewähr; Änderungen vorbehalten

01-IV78-SC/10C

Holzfenster IV78 - ClassicLine

Nebeneingangstür - Stulp

Glasstärken 28mm bis 46mm

Vertikalschnitt C-C

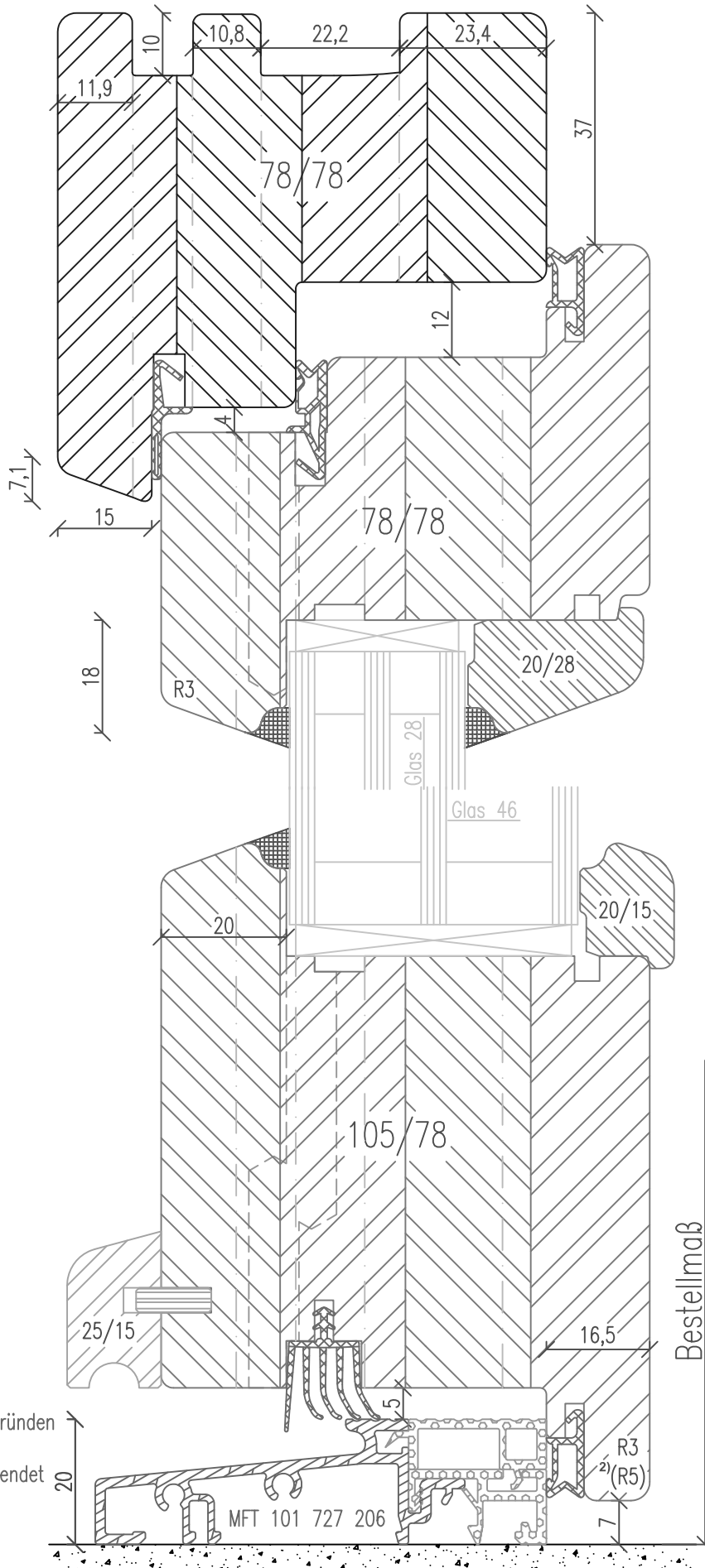

optional ohne
Dichtung am Überschlag²⁾

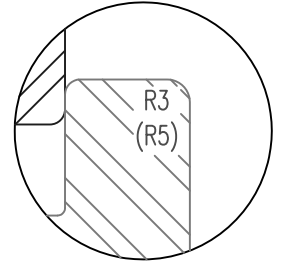

Variante Softline

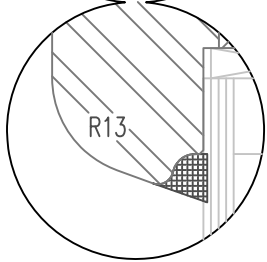
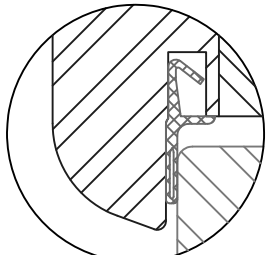

Variante Rustikal

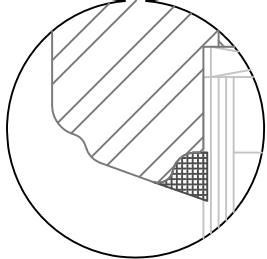
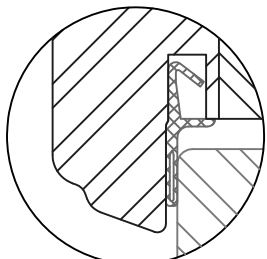

Glasleiste profiliert
für Glasstärken 34mm
bis 44mm

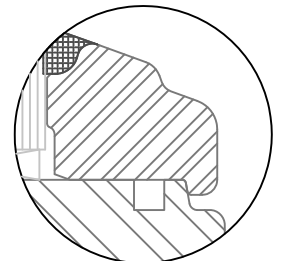

Bei Stulpelementen wird aus Gründen
der Beschlagsmontage immer
Schwelle MFT-101727206 verwendet

²⁾ SoftLine mit Rundungsradius R5

Zeichnung ohne Gewähr; Änderungen vorbehalten

01-IV78-SC/10D

Holzfenster IV78 - ClassicLine Nebeneingangstür - Stulp

Bandseite

Glasstärken 28mm bis 46mm

Horizontalschnitt D-D

Variante Rustikal

Variante Softline

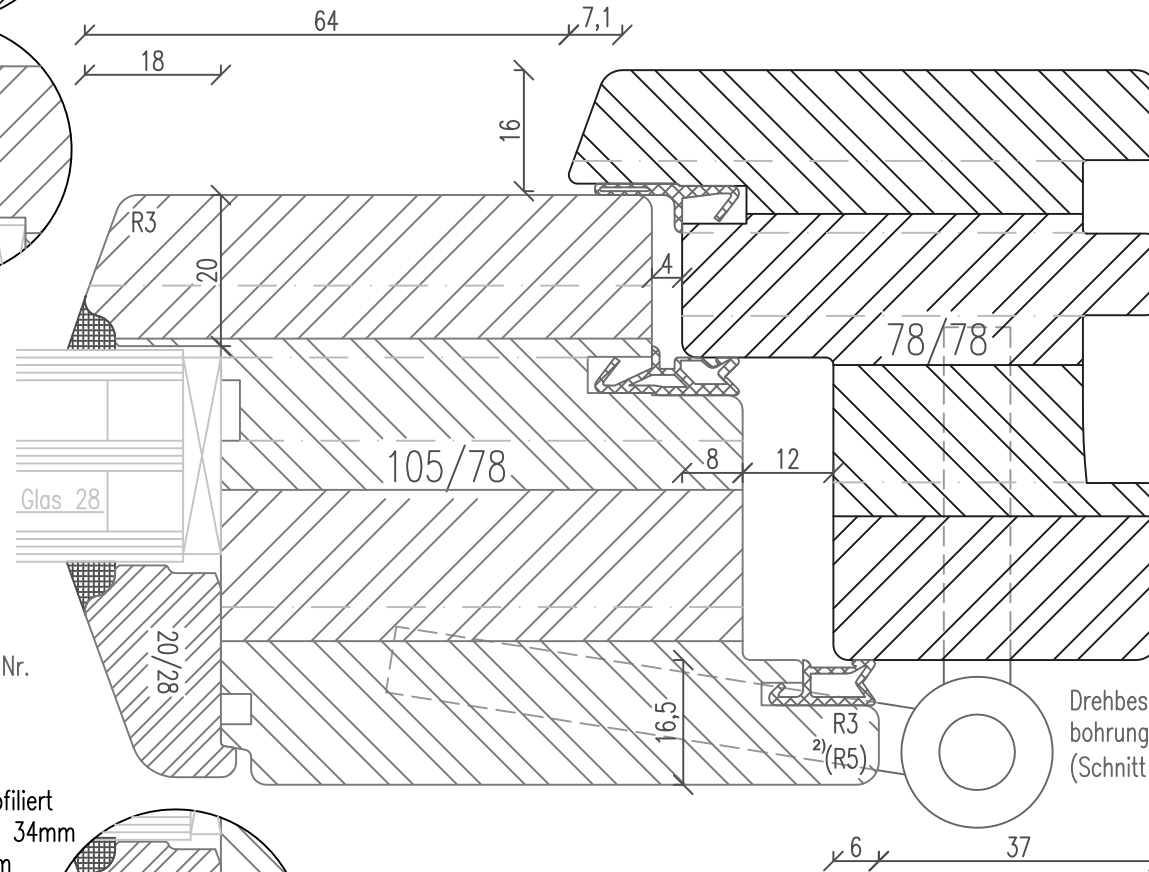
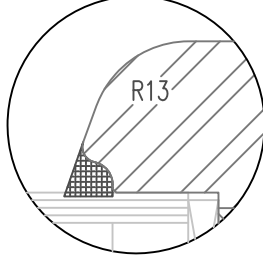
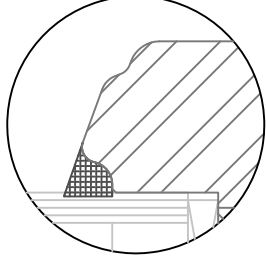
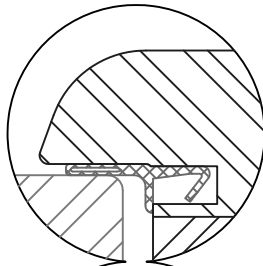
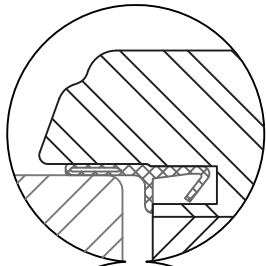

Bei Stulpelementen wird aus Gründen der Beschlagsmontage immer Schwelle MFT-101727206 verwendet; s. Zeichnungs-Nr. 01-IV78-SC/10D

Glasleiste profiliert für Glasstärken 34mm bis 44mm

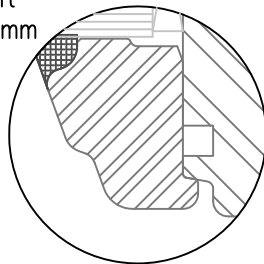

optional ohne Dichtung am Überschlag²⁾

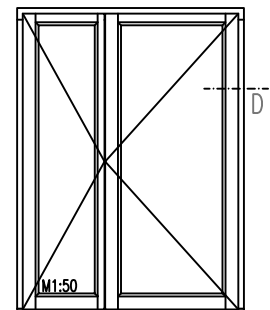
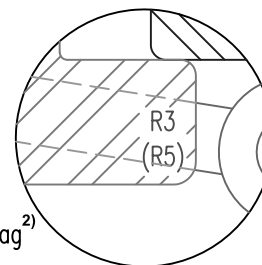

2) SoftLine mit Rundungsradius R5

Zeichnung ohne Gewähr; Änderungen vorbehalten

01-IV78-SC/10E

Holzfenster IV78 - ClassicLine

Nebeneingangstür - Stulp

Stulp mit Ziernut

Getriebe Nutmitte 13.15mm
 Glasstärken 28mm bis 46mm
 Dornmaß 45mm

Variante Softline

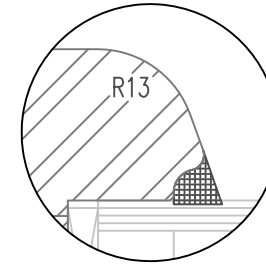

Variante Rustikal

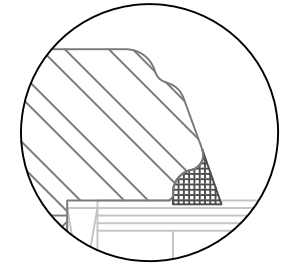

Horizontalschnitt E-E

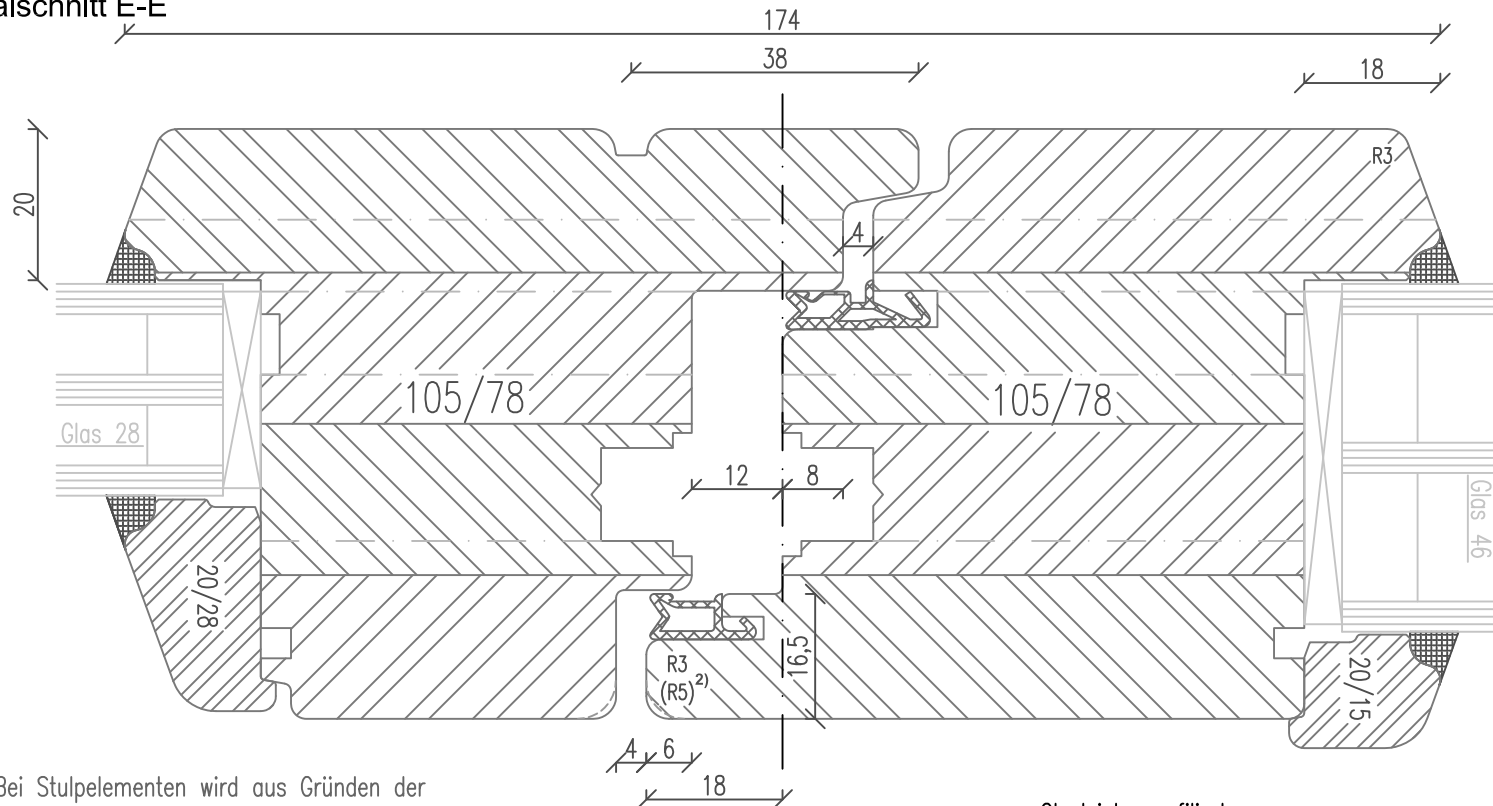

Bei Stulpelementen wird aus Gründen der Beschlagsmontage immer Schwelle MFT-101727206 verwendet; s. Zeichnungs-Nr. 01-IV78-SC/10D

Glasleiste profiliert für Glasstärken 34mm bis 44mm

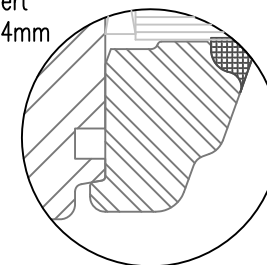
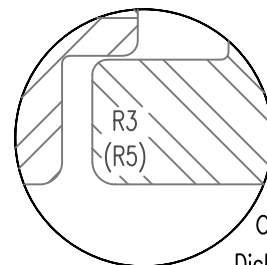

optional ohne Dichtung am Überschlag²⁾

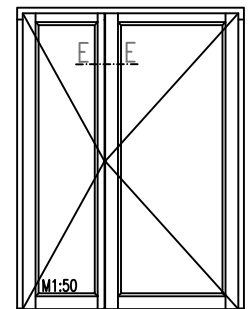

2) SoftLine mit Rundungsradius R5

Zeichnung ohne Gewähr; Änderungen vorbehalten

01-IV78-SC/10F

Holzfenster IV78 - ClassicLine

Nebeneingangstür

Stulp mit Schlagleiste

Getriebeutmitte 13.15mm
 Dornmaß 45mm
 Glasstärken 28mm bis 46mm

Variante Softline

Variante Rustikal

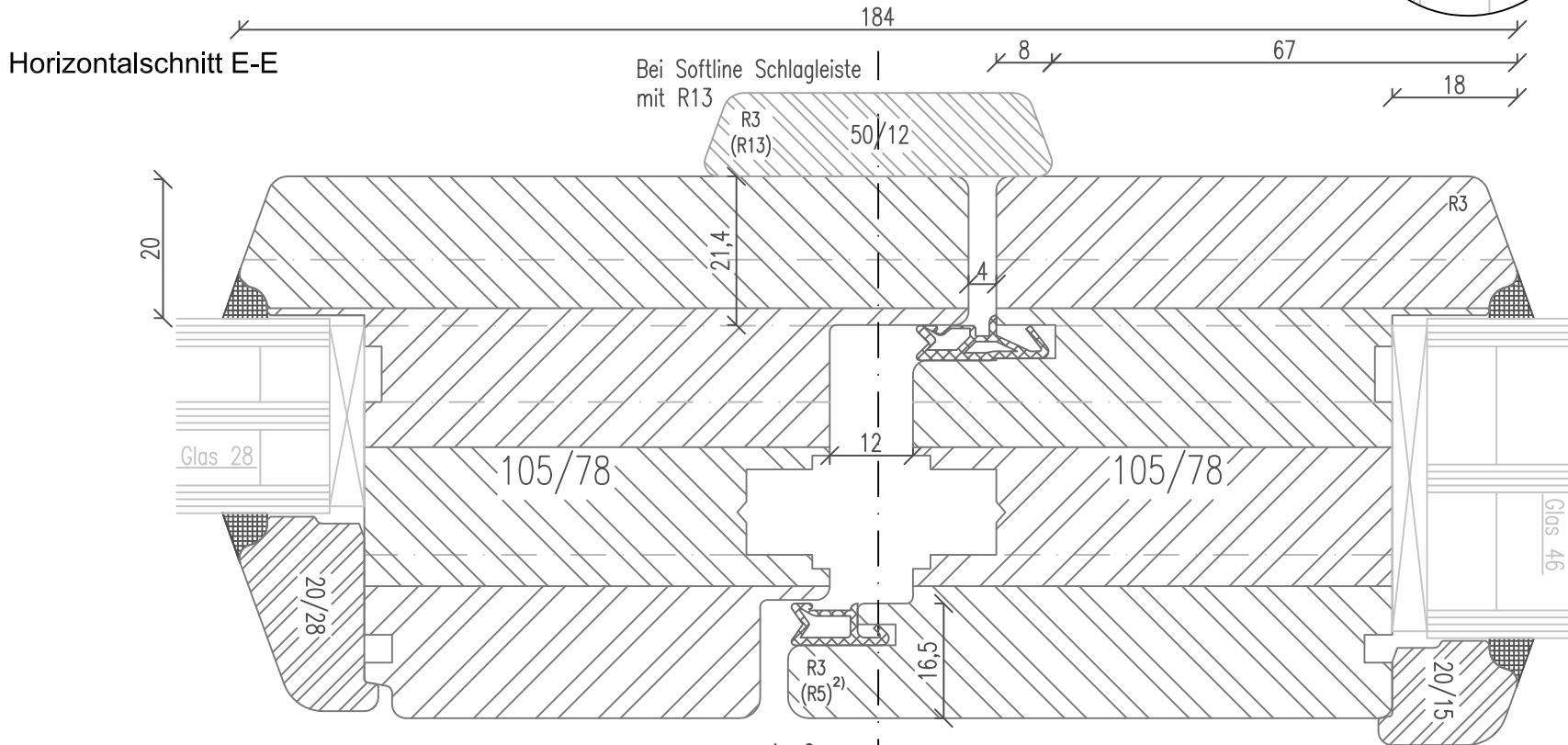
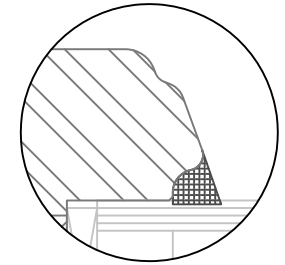
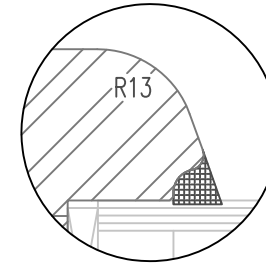

Bei Stulpelementen wird aus Gründen der Beschlagsmontage immer Schwelle MFT-101727206 verwendet; s. Zeichnungs-Nr. 01-IV78-SC/10D

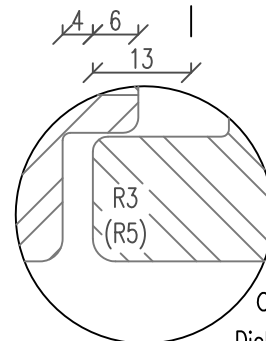

Glasleiste profiliert für Glasstärken 34mm bis 44mm

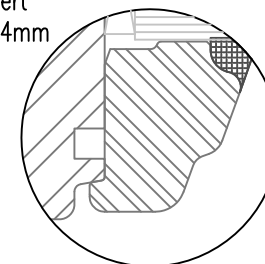

optional ohne Dichtung am Überslag²⁾

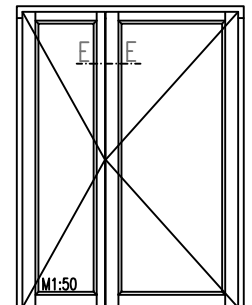

01-IV78-SC/10G

2) SoftLine mit Rundungsradius R5
 Zeichnung ohne Gewähr; Änderungen vorbehalten